



写真はイメージです

TOTAL FOOD PACKAGE CATALOGUE

総合カタログ Vol.7

 新廣瀬商事株式会社

<http://www.hirose-cm.co.jp>

新廣瀨商事は、『食品容器包材』製造メーカーです

多大なマーケットと多様な文化性を持つ'食'の世界。その一翼を担う食品容器業界において、ハードプラスチック製容器の分野に先鞭をつけた新廣瀨商事株式会社は、商品保護・鮮度保持だけでなく、おいしく見せることや食べやすくすること、スタイルの新しさなど食品容器における大きな使命を満たすべく数々のプラスチック容器の開発・特許・実用新案を取得してまいりました。

また、近年のグローバル化に対応し、アジアを皮切りに中国生産工場・営業所を配置し、中国国内での生産・販売 また日本⇄中国の輸入・輸出を進めております。ベトナム営業所においては、非食品容器事業展開も推進しており、東京商工会議所後援による『日本・ベトナムビジネス交流会』で『ベトナム商工会議所訪日団』のアドバイザーを務めました。

このように新廣瀨商事株式会社は、食品包装資材を中心に皆様の社会生活に貢献できるよう、今後も時代のニーズに堅実に応えていきます。

#### 会社概要

商号：新廣瀨商事株式会社

代表取締役：廣瀨 茂孝

設立：2006年1月30日

## CONTENTS

- 03 丸皿
- 04 ふぐ皿・薬味皿
- 05 大名皿・高台皿
- 06 角盛皿・千石舟
- 07 M桶・花容器
- 08 DM桶
- 09 DKM桶・二貫桶
- 10 HBD
- 11 宝舟・月光
- 12 うしお
- 13 Hシリーズ・CH-1・TO
- 14 冷やし中華・AX-1・SD-6
- 15 農産シリーズ
- 16 加工シリーズ
- 17 HPK・おでん・PSP井
- 18 PSP月光・HO・AG
- 19-20 ししゃもトレー
- 21 輪ゴム・カバー・カップ
- 22 別注見本

HPからの購入もできます。  
 インターネットよりご注文の場合はポリ単位のご購入が可能です！

# 丸皿

刺身盛合せ・惣菜・中華など様々な用途に。

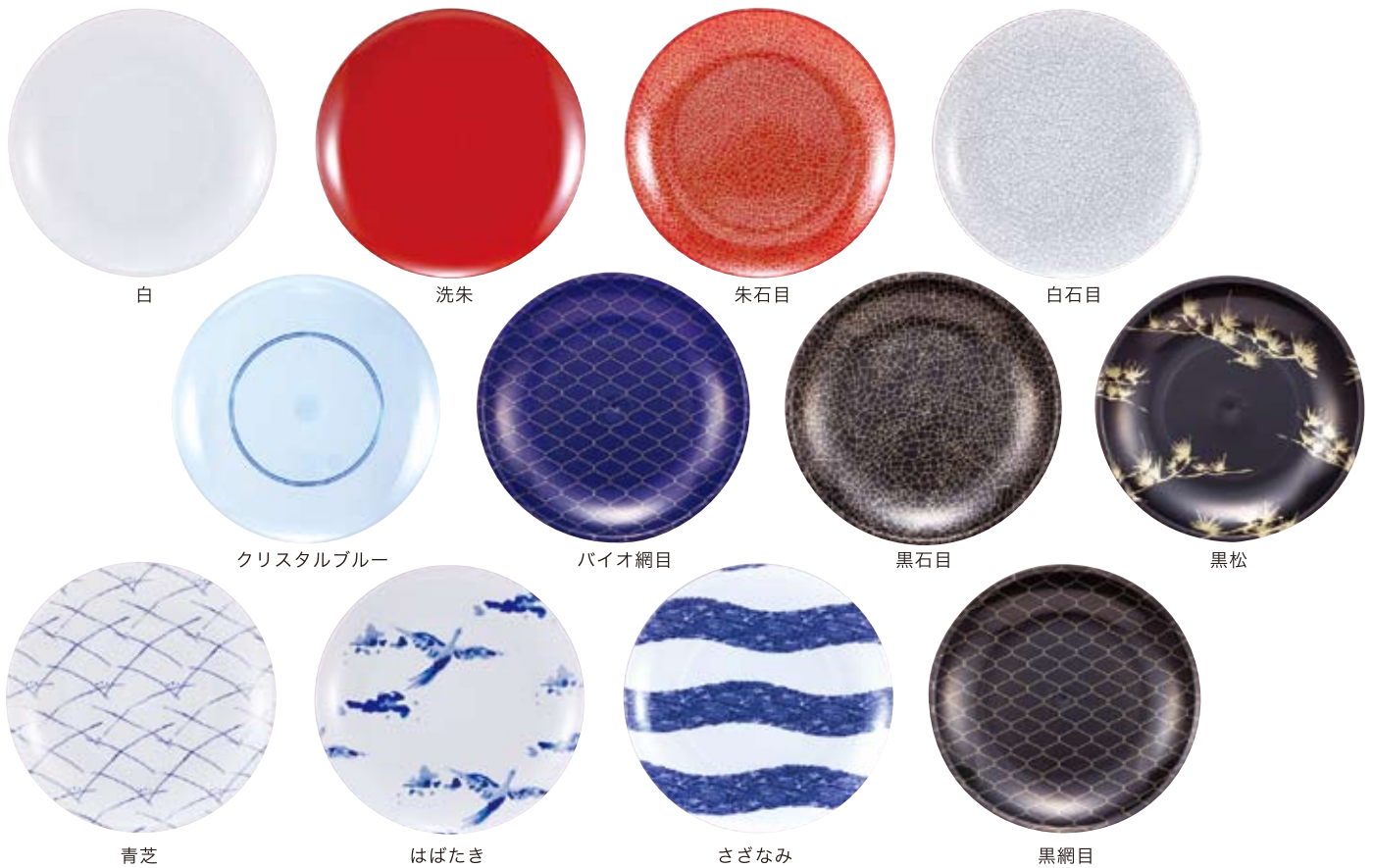

白

洗朱

朱石目

白石目

クリスタルブルー

パイオ網目

黒石目

黒松

青芝

はばたき

さざなみ

黒網目

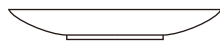

旧タイプ



(縁の断面)

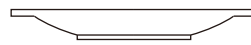
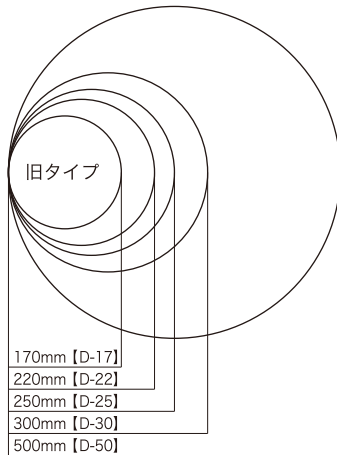

Nタイプ



(縁の断面)

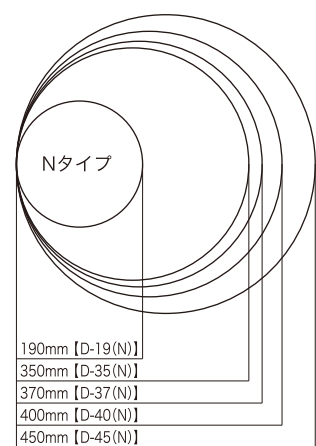

材質: 本体・蓋 ● PS

蓋別売

品名	白	洗朱	朱石目	白石目	クリスタルブルー	パイオ網目	黒石目	黒松	青芝	はばたき	さざなみ	黒網目	外寸(mm)	入数(枚)	重量(g)	蓋別売		
																高さ(mm)	入数(枚)	重量(g)
D-50	●	●	●	-	-	-	-	-	-	●	-	-	Φ500×38	30(10枚×3)	380.0	53	90(10枚×9)	52.6
D-30	●	●	●	●	-	-	●	●	●	●	●	-	Φ300×28	140(10枚×14)	90.0	40	420(10枚×42)	19.2
D-25	●	-	●	●	-	●	●	●	●	●	-	●	Φ250×24	200(20枚×10)	55.0	-	-	-
D-22	●	-	-	-	●	●	●	●	-	-	-	●	Φ220×24	200(20枚×10)	50.0	-	-	-
D-17	-	-	-	-	●	●	●	-	●	-	-	-	Φ170×17	400(25枚×16)	25.0	-	-	-
D-45(N)	●	●	●	●	-	-	●	-	●	●	-	-	Φ450×33	50(10枚×5)	300.0	52	150(10枚×15)	42.7
D-40(N)	●	●	●	●	-	-	●	-	●	●	●	-	Φ400×26	60(10枚×6)	210.0	48	180(10枚×18)	33.8
D-37(N)	●	●	●	●	-	-	●	-	●	●	●	-	Φ370×28	80(10枚×8)	170.0	52	240(10枚×24)	29.0
D-35(N)	●	●	●	●	-	-	●	-	●	●	●	-	Φ350×24	80(10枚×8)	130.0	50	240(10枚×24)	26.0
D-19(N)	●	-	●	-	●	●	●	●	●	-	-	-	Φ190×19	300(25枚×12)	30.0	-	-	-

# DH

底面に施された彫刻が翠晶のように輝き、刺身の鮮度をより一層際立たせる。



クリスタル

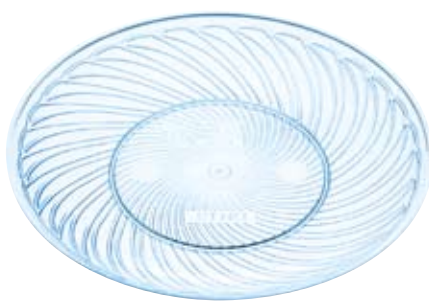

クリスタルブルー

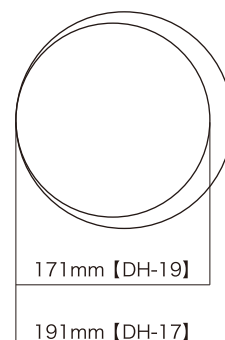

材質: 本体 ● PS

品名	クリスタル	クリスタルブルー	外寸(mm)	入数(枚)	重量(g)
DH-19	●	●	Φ191×21	300(25枚×12)	40.0
DH-17	●	●	Φ171×17	400(25枚×16)	30.0

# FK

華やかな柄の器が、ふぐの鮮度を引き立てる。



クリスタルブルー



黒松

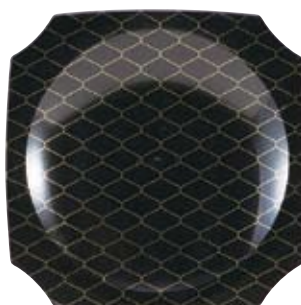

黒網目

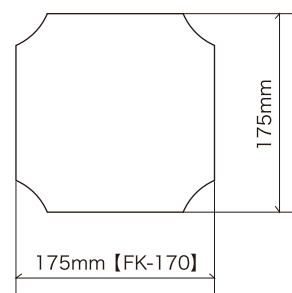

材質: 本体 ● PS

品名	クリスタルブルー	黒松	黒網目	外寸(mm)	入数(枚)	重量(g)
FK-170	●	●	●	175×175×17	400(25枚×16)	40.0

# 薬味皿

ふぐ皿だけでなく、丸皿・高台皿・大名皿などその他皿にも使用可能。



薬味皿A(2仕切)



薬味皿F

材質: ● PS

品名	透明	入数(枚)	重量(g)
薬味皿 A(2仕切)	●	3000(100枚×30)	1.8
薬味皿 F	●	3000(100枚×30)	2.2

# 大名皿

寿司の並べ易さNo.1刺身や惣菜を入れてもグッド。  
にぎり寿司から刺身、揚げ物まで素材の持ち味を華やかに。

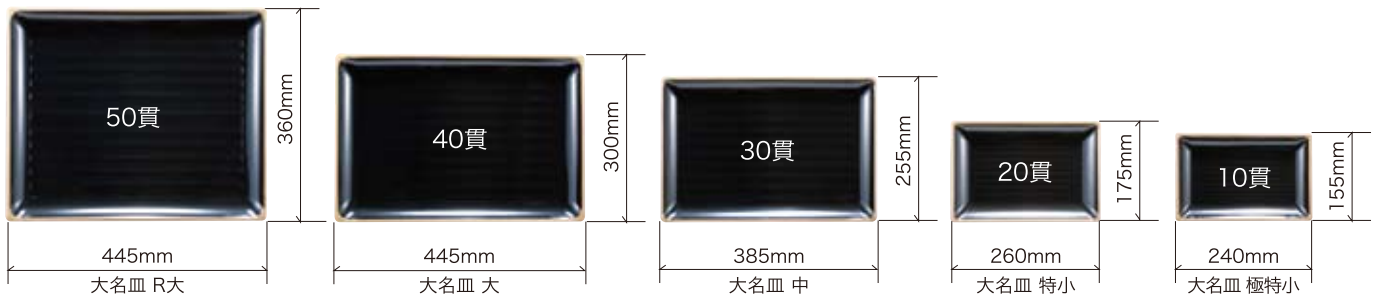
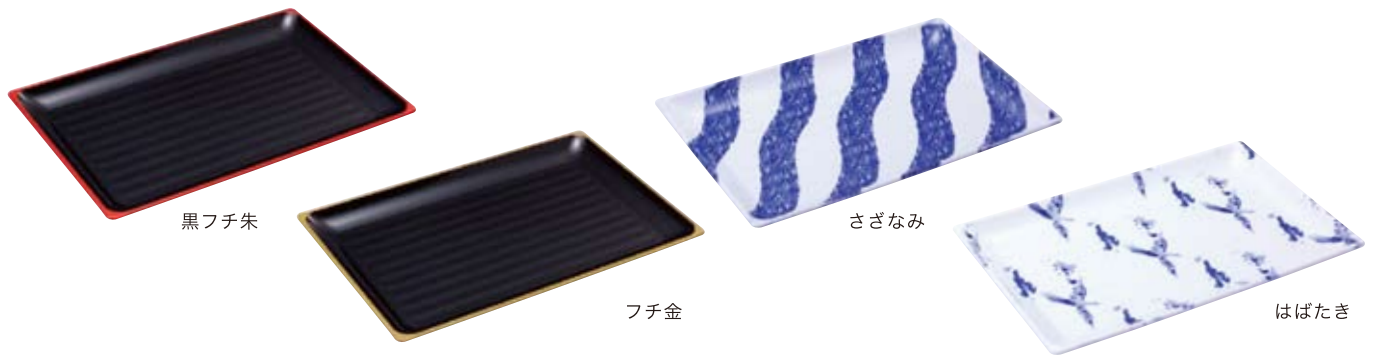

材質: 本体・蓋 ● PS

品名	黒フチ朱	フチ金	さざなみ	はばたき	外寸(mm)	入数(枚)	重量(g)	蓋別売			
								高さ(mm) かぶせ/嵌合	入数(枚) かぶせ蓋	重量(g) 嵌合蓋	
5~6人用 大名皿 R大	●	●	-	-	360x445x25	50(10枚x5)	330.0	-/60	-	200(10枚x20)	-/51.5
4~5人用 大名皿 大	●	●	●	●	300x445x20	50(10枚x5)	260.0	53/32	150(10枚x15)	200(10枚x20)	36.0/43.2
3~4人用 大名皿 中	●	●	●	●	255x385x20	60(10枚x6)	175.0	52/32	180(10枚x18)	240(10枚x24)	22.7/32.4
2人用 大名皿 特小	●	●	-	-	175x260x20	150(10枚x15)	70.0	42/32	450(10枚x45)	600(10枚x60)	11.0/11.0
1人用 大名皿 極特小	●	●	-	-	155x240x20	150(10枚x15)	65.0	-/32	-	600(10枚x60)	-/8.6

# 高台皿

皿の厚みにより上品さと高級感を演出。

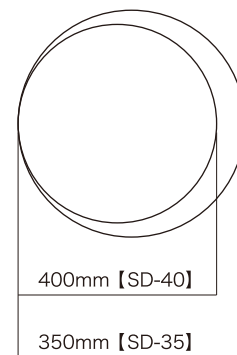

材質: 本体・蓋 ● PS

品名	青磁	外寸(mm)	入数(枚)	重量(g)	蓋別売		
					高さ(mm)	入数(枚)	重量(g)
SD-40	●	Φ400x49	30(1枚x30)	430.0	48	180(10枚x18)	33.8
SD-35	●	Φ350x49	30(1枚x30)	330.0	50	240(10枚x24)	26.0

# 角盛皿

刺身盛り合わせはもちろん、オードブルや和菓子など多用途に。

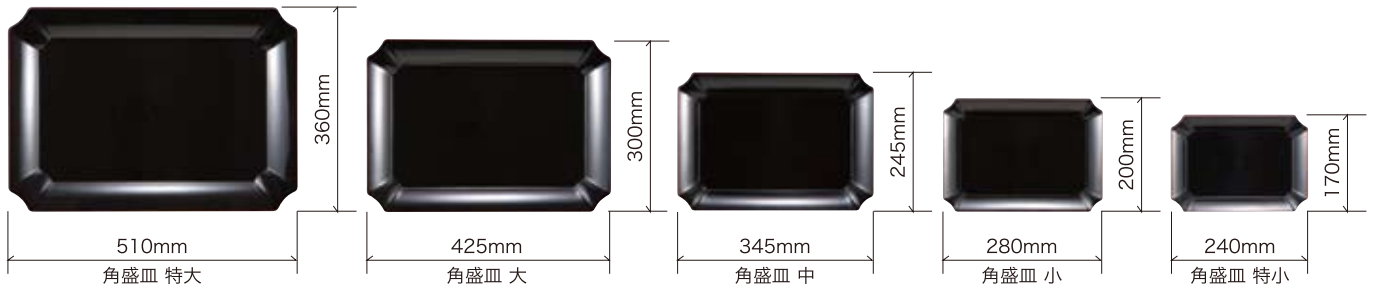
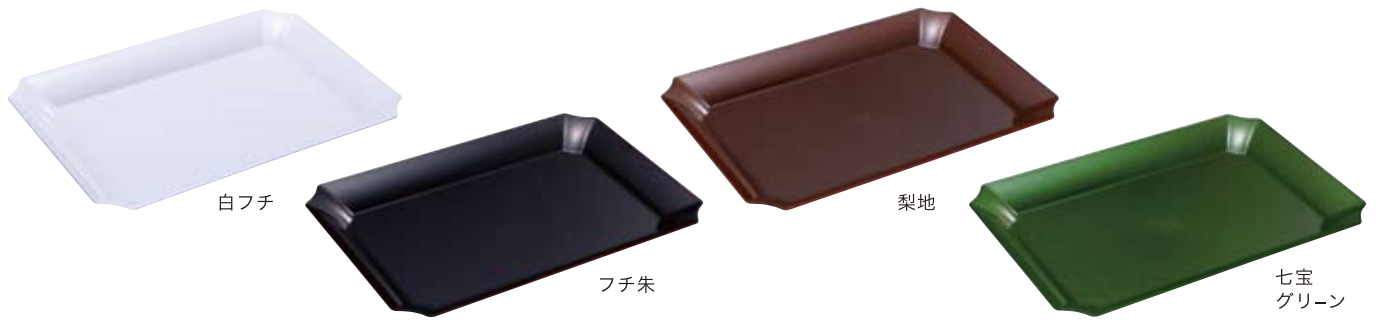

材質: 本体・蓋 ● PS

品名	白フチ	フチ朱	梨地	七宝グリーン	外寸(mm)	入数(枚)	重量(g)	蓋別売			
								高さ(mm)		入数(枚)	
								かぶせ/嵌合	かぶせ蓋	嵌合蓋	かぶせ/嵌合
角盛皿 特大	●	●	●	-	360×510×25	30(10枚×3)	380.0	70/-	90(10枚×9)	-	50.5/-
角盛皿 大	●	●	●	●	300×425×34	50(10枚×5)	230.0	60/40	150(10枚×15)	150(10枚×15)	29.0/34.6
角盛皿 中	●	●	●	●	245×345×28	80(10枚×8)	125.0	55/40	240(10枚×24)	240(10枚×24)	19.3/23.2
角盛皿 小	-	●	●	●	200×280×24	140(10枚×14)	80.0	47/40	420(10枚×42)	420(10枚×42)	11.1/15.0
角盛皿 特小	-	●	●	-	170×240×20	200(25枚×8)	50.0	34/40	600(25枚×24)	600(25枚×24)	8.0/9.5

# 千石舟

舟の様な高さがある事でシンプルでありながらも高級感を演出。



材質: 本体 ● PS

品名	フチ朱	外寸(mm)	入数(枚)	重量(g)
千石舟 中	●	210×385×50	60(10枚×6)	180.0

# M 桶

リニューアルしてサイズバリエーションも豊富。  
すっきりしたデザインで様々なシーンで活躍。



材質: 本体・蓋 ● PS

品名	フチ朱	フチ金	外寸(mm)	入数(枚)	重量(g)	蓋別売			重量(g)		
						高さ(mm)		入数(枚)		重量(g)	
						かぶせ	嵌合蓋		かぶせ		嵌合
M-50	●	—	Φ500×44	20(5枚×4)	640.0	12	—	60(10枚×6)	—	52.6	—
M-45	●	●	Φ450×42	30(10枚×3)	380.0	10	20	90(10枚×9)	90(10枚×9)	42.7	42.7
M-40	●	●	Φ400×42	40(10枚×4)	300.0	12	19	120(10枚×12)	120(10枚×12)	28.4	33.8
M-35	●	●	Φ350×42	60(10枚×6)	220.0	10	18	180(10枚×18)	180(10枚×18)	21.8	26.0
M-30	●	●	Φ300×40	80(10枚×8)	160.0	10	20	240(10枚×24)	240(10枚×24)	16.1	19.2

# 花容器

ちらし寿司・手まり寿司・明太子。用途いろいろ目を引く容器。



材質: 本体・蓋 ● PS

品名	黒	外寸(mm)	入数(枚)	重量(g)	蓋別売		
					高さ(mm)	入数(枚)	重量(g)
花容器 本体	●	Φ148×43	300(25枚×12)	40.0	10	900(25枚×36)	3.6



# DM 桶

重厚で高級感漂うDM桶シリーズ。ワンランク上の演出に一役かう便利な容器でサイズバリエーションも多彩。仕切りは2種類、作業性もアップ。



材質: 本体・蓋 ● PS

品名	フチ朱	フチ金	外寸(mm)	入数(枚)	重量(g)	蓋別売			
						高さ(mm)		入数(枚)	
						嵌合蓋/嵌合高蓋	嵌合蓋	嵌合高蓋	嵌合蓋/嵌合高蓋
7人用	●	●	Φ468×54	30(10枚×3)	500.0	12/30	30(10枚×3)	30(10枚×3)	45.2/45.5
6人用	●	●	Φ417×54	40(10枚×4)	335.0	12/30	40(10枚×4)	40(10枚×4)	36.5/36.7
5人用	●	●	Φ383×54	50(10枚×5)	300.0	10/-	50(10枚×5)	-	31.0/-
5人用	●	●	Φ364×54	60(10枚×6)	235.0	14/24	60(10枚×6)	60(10枚×6)	23.5/27.9
3~4人用	●	●	Φ312×54	80(10枚×8)	185.0	12/27	80(10枚×8)	80(10枚×8)	17.4/17.2
2~3人用	●	●	Φ259×47	120(10枚×12)	120.0	12/27	120(10枚×12)	120(10枚×12)	12.2/11.9
1人用	●	●	Φ204×45	200(10枚×20)	65.0	11/-	200(10枚×20)	-	7.6/-

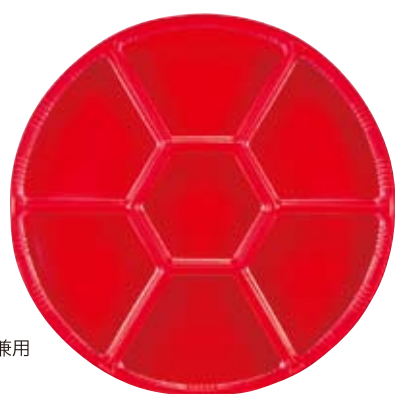

DM桶・M桶兼用  
一体型仕切

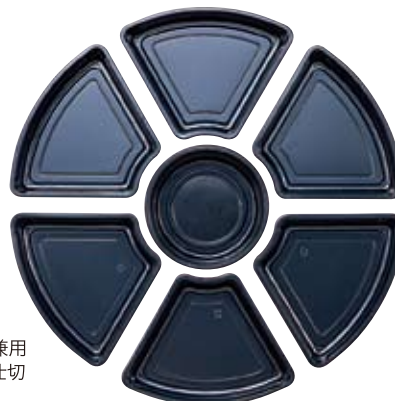

DM桶・M桶兼用  
カセット式仕切

※マス数は、サイズによって違います。

材質: ● PS

品名	あ か	入数(枚)	マス数	重量(g)	黒	仕切数(枚)		入数(枚)	重量(g)
						丸	扇		
DM/M-45用仕切	●	140(10枚×14)	7	51.5	●	1	6	30	50.1
DM/M-40用仕切	●	200(10枚×20)	7	41.7	●	1	5	40	39.6
DM/M-35用仕切	●	240(10枚×24)	6	33.0	●	1	5	60	30.3
DM/M-30用仕切	●	140(10枚×14)	7	51.5	●	1	5	80	22.3
DM/M-25用仕切	●	200(10枚×20)	7	41.7	●	1	5	120	15.5

# DKM 桶

DM桶の高級感をそのままに角桶をつくりました。  
盛付や陳列がしやすく、作業性もアップ。



フチ朱



フチ金

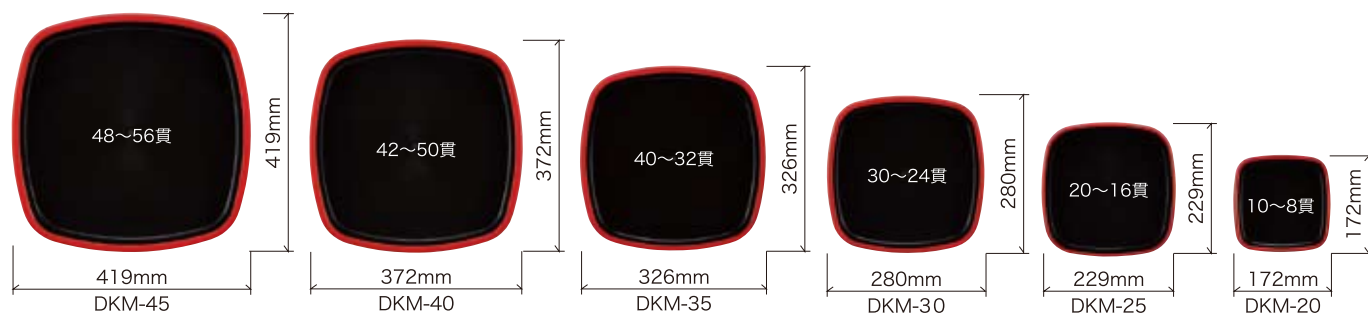

材質: 本体・蓋 ● PS

品名	フチ朱	フチ金	外寸(mm)	入数(枚)	重量(g)	蓋別売		
						高さ(mm)	入数(枚)	重量(g)
6~7人用 DKM-45	●	●	419×419×51	30(10枚×3)	400.0	10	30(10枚×3)	47.4
5人用 DKM-40	●	●	372×372×51	50(10枚×5)	350.0	10	50(10枚×5)	31.3
4人用 DKM-35	●	●	326×326×48	60(10枚×6)	220.0	10	60(10枚×6)	20.2
3人用 DKM-30	●	●	280×280×56	100(10枚×10)	180.0	10	100(10枚×10)	17.9
2人用 DKM-25	●	●	229×229×45	150(10枚×15)	90.0	10	150(10枚×15)	12.1
1人用 DKM-20	●	●	172×172×48	180(10枚×18)	60.0	11	180(10枚×18)	7.0

# 二貫桶

すっきりしたフォルム、シンプルデザイン。  
持帰りの寿司をはじめ、弁当容器としても幅広く使用可能。



フチ朱



フチ金



二貫桶 大

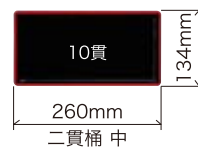

二貫桶 中

材質: 本体・蓋 ● PS

品名	フチ朱	フチ金	外寸(mm)	入数(枚)	重量(g)	蓋別売		
						高さ(mm)	入数(枚)	重量(g)
2人用 二貫桶 大	●	●	134×350×43	120(10枚×12)	90.0	10	120(10枚×12)	10.7
1人用 二貫桶 中	●	●	134×260×43	180(10枚×18)	70.0	10	180(10枚×18)	8.0

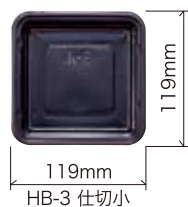

HB-3 仕切小

材質: ● PS

品名	黒	外寸(mm)	入数(枚)	重量(g)
HB-3 仕切小	●	119×119×35	400(40枚×10)	4.5



フチ朱



フチ金

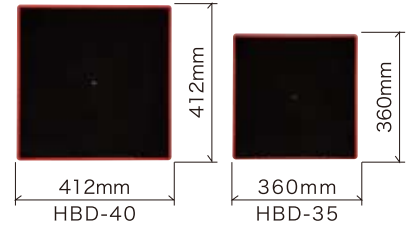

材質: 本体・蓋 ● PS

品名	フチ朱	フチ金	外寸(mm)	入数(枚)	重量(g)	蓋別売		
						高さ(mm)	入数(枚)	重量(g)
HBD-40	●	●	412×412×60	20(10枚×2)	490.0	48	100(10枚×10)	46.0
HBD-35	●	●	360×360×51	30(10枚×3)	350.0	42	150(10枚×15)	36.0



●6マス仕切



●7マス仕切

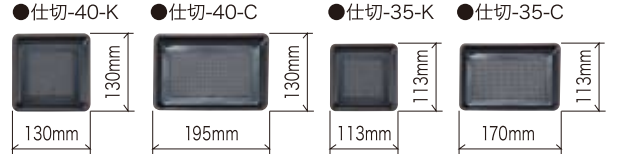

●8マス仕切



●9マス仕切

・カセット式仕切  
・組合せ自由

材質: ● PS

品名	黒	入数(枚)	重量(g)
仕切-40-K	●	600(30枚×20)	5.3
仕切-40-C	●	800(20枚×40)	8.0
仕切-35-K	●	1350(30枚×45)	4.0
仕切-35-C	●	900(20枚×45)	6.1

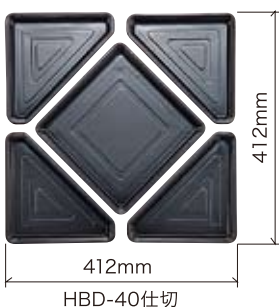

●5マス仕切

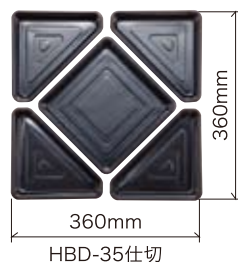

HBD-35仕切

・カセット式仕切  
・セット販売

材質: ● PS

品名	黒	入数(枚)	重量(g)
HBD-40 仕切	●	100(10枚×10)	53.5
HBD-35 仕切	●	150(10枚×15)	40.8

# 宝舟

シンプルなデザインで素材の良さを引き立てる。



透明



流輝

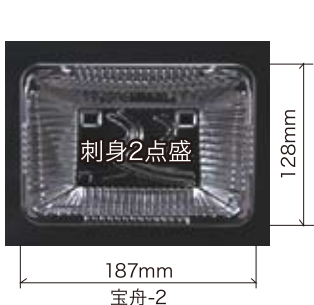

187mm  
宝舟-2

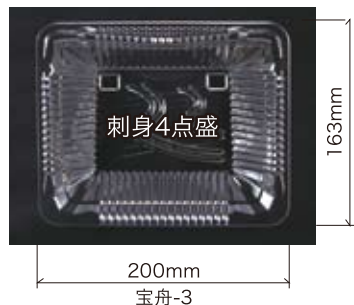

200mm  
宝舟-3

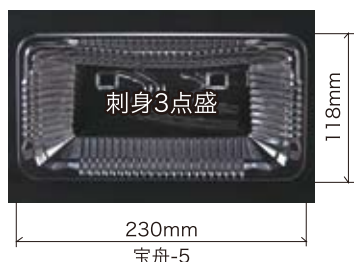

230mm  
宝舟-5

材質: 本体・蓋 ● PS

品名	透 明	流 輝	外寸(mm)	入数(枚)	重量(g)	蓋別売		
						高さ(mm)	入数(枚)	重量(g)
宝舟-2	●	●	128×187×55	1200(50枚×24)	8.8	20	1200(50枚×24)	6.7
宝舟-3	●	●	163×200×58	900(50枚×18)	12.0	20	900(50枚×18)	8.9
宝舟-5	●	●	118×230×50	1200(50枚×24)	10.0	20	1200(50枚×24)	7.8

# 月光

低めのブリッジがソフトなラップラインをつくります。  
トレーの手前側を低くして盛り付け易さを追求。

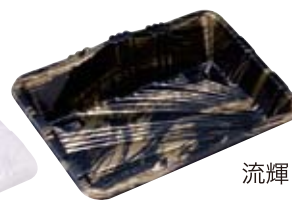
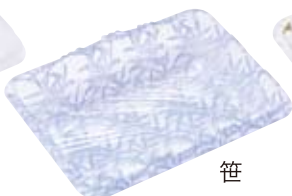

139mm  
月光-1

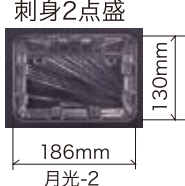

186mm  
月光-2

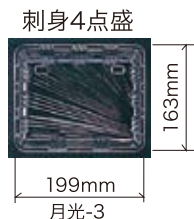

199mm  
月光-3

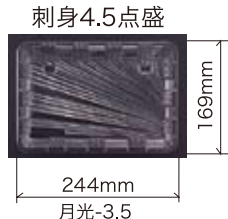

244mm  
月光-3.5

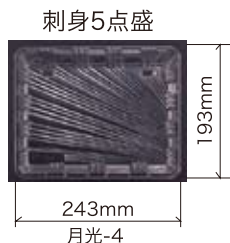

243mm  
月光-4

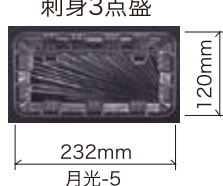

232mm  
月光-5

材質: 本体・蓋 ● PS

品名	透 明	笹	舞 鶴	白 木 目	流 輝	外寸(mm)	入数(枚)	重量(g)	蓋別売		
									高さ(mm)	入数(枚)	重量(g)
月光-1	●	-	-	-	-	114×139×50	1200(50枚×24)	5.8	20	1200(50枚×24)	4.5
月光-2	●	●	●	●	●	130×186×50	800(50枚×16)	8.9	20	800(50枚×16)	6.7
月光-3	●	●	●	●	●	163×199×50	600(50枚×12)	11.9	20	600(50枚×12)	8.9
月光-3.5	●	-	-	●	-	169×244×51	600(50枚×12)	15.2	20	600(50枚×12)	11.2
月光-4	●	-	-	-	-	193×243×51	600(50枚×12)	17.2	20	600(50枚×12)	12.6
月光-5	●	●	●	●	●	120×232×51	800(50枚×16)	10.2	20	800(50枚×16)	7.8

# うしお

淡い色柄のもみじシリーズは素材を美味しく魅せると共に女性目を引く色柄。



透明



白もみじ



木目ブルー



紫もみじ



流輝

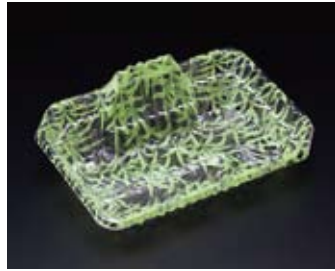

笹舟



赤もみじ

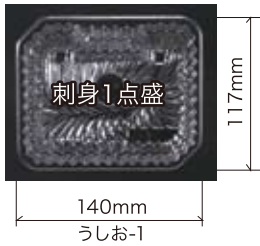

刺身1点盛  
うしお-1

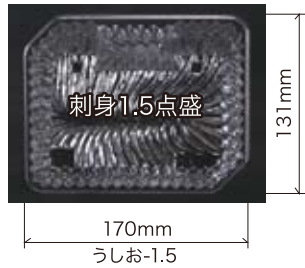

刺身1.5点盛  
うしお-1.5



刺身2点盛  
うしお-2

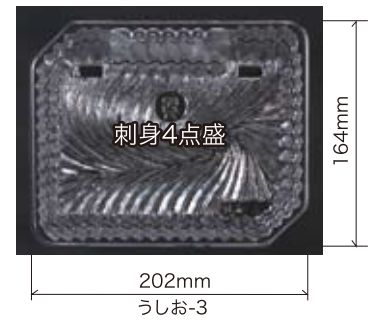

刺身4点盛  
うしお-3



刺身4.5点盛  
うしお-3.5

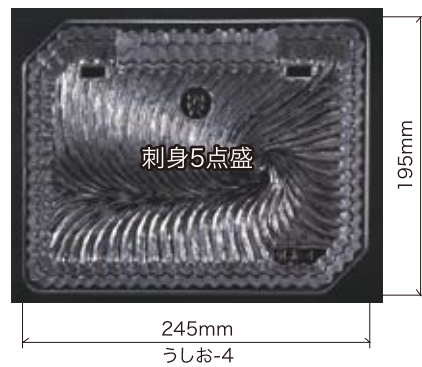

刺身5点盛  
うしお-4

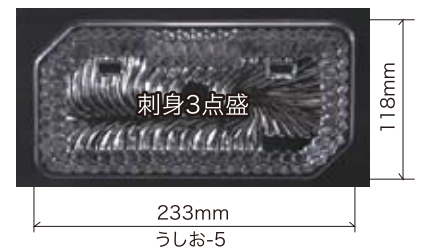

刺身3点盛  
うしお-5

材質: 本体 ● PS

品名	透明	白もみじ	木目ブルー	紫もみじ	流輝	笹舟	赤もみじ	外寸(mm)	入数(枚)	重量(g)
うしお-1	●	●	-	-	-	-	-	117×140×50	1200(50枚×24)	6.0
うしお-1.5	●	●	-	-	-	-	-	131×170×50	800(50枚×16)	8.2
うしお-2	●	●	●	●	●	●	●	131×187×55	800(50枚×16)	9.0
うしお-3	●	●	●	●	●	●	●	164×202×65	600(50枚×12)	12.2
うしお-3.5	●	-	-	-	-	-	-	174×248×60	600(50枚×12)	15.9
うしお-4	●	●	-	-	-	-	-	195×245×60	600(50枚×12)	17.6
うしお-5	●	●	●	●	●	●	●	118×233×60	800(50枚×16)	10.1

# H 小量で品良く見せたい素材に最適。

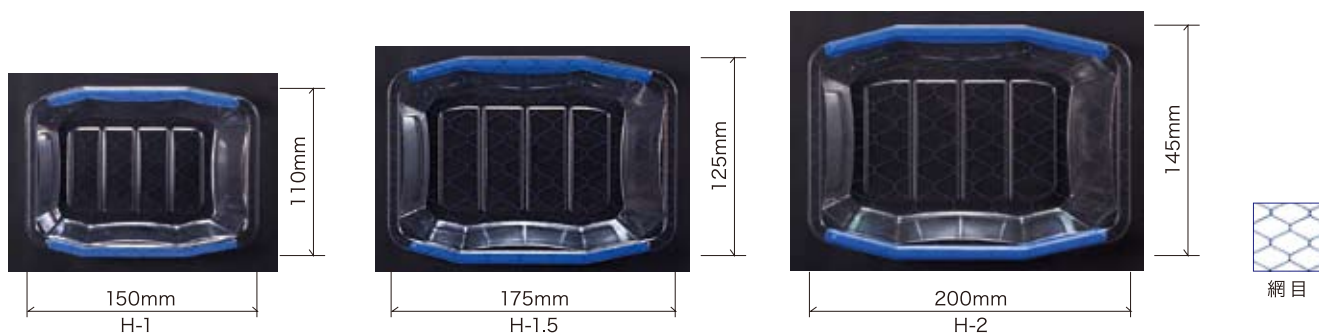

材質:本体 ● PS

品名	網目	外寸(mm)	入数(枚)	重量(g)
H-1	●	110×150×20	1800(100枚×18)	5.2
H-1.5	●	125×175×25	1600(100枚×16)	8.0
H-2	●	145×200×30	1200(100枚×12)	10.7

# CH-1 お米がつきにくく、ずれにくい。一人前用サイズ。

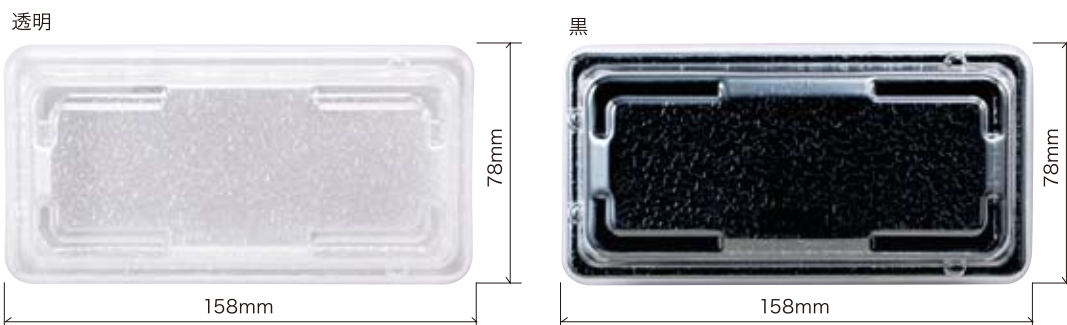

材質:本体・蓋 ● PS

品名	透明	黒	外寸(mm)	入数(枚)	重量(g)	蓋別売		
						高さ(mm)	入数(枚)	重量(g)
CH-1	●	●	78×158×22	2000(50枚×40)	4.5	35	2000(50枚×40)	4.2

# TO 身が浅型なので商品のボリューム感をより高める事ができる。ふたの高さが2種類あり多用途に使用可能。

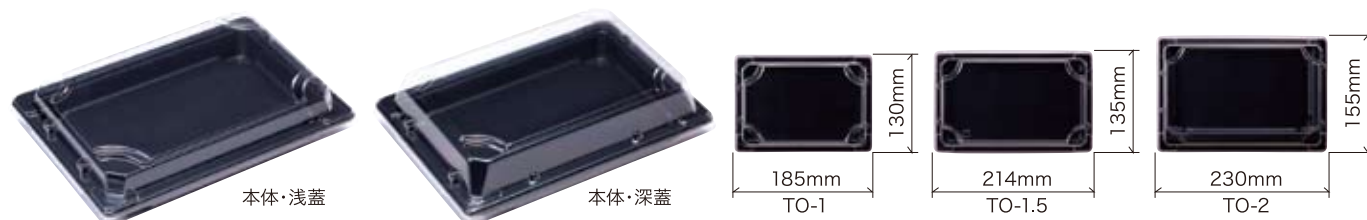

材質:本体・蓋 ● PS

品名	黒	外寸(mm)	入数(枚)	重量(g)	蓋別売		
					高さ(mm) 浅/深	入数(枚)	重量(g)
TO-1	●	130×185×22	1200(50枚×24)	8.8	16/26	1200(50枚×24)	6.8
TO-1.5	●	135×214×22	1000(50枚×20)	10.6	17/26	1000(50枚×20)	8.2
TO-2	●	155×230×22	800(50枚×16)	13.1	13/26	800(50枚×16)	11.9

# 冷やし中華

6つの仕切りが具材を新鮮に保つ。中皿をはずして使用すれば野菜サラダ、フルーツ盛りなどにも。



本体・蓋



中皿

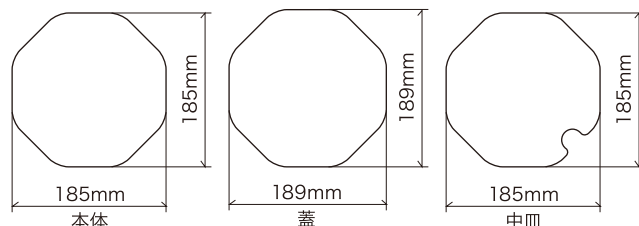

材質: ● PS

品名	透明	外寸(mm)	入数(枚)	重量(g)
冷やし中華 本体	●	Φ185×48	800(50枚×16)	8.5
冷やし中華 蓋	●	Φ189×20	800(50枚×16)	7.4
冷やし中華 32 中皿 H	●	Φ185×30	800(50枚×16)	5.1

# AX-1

個食用フードパック。巻き寿司ハーフ、おにぎりなど個食に最適。



材質: 本体 ● PS

品名	透明	外寸(mm)	入数(枚)	重量(g)
AX-1	●	83×126×20	1200(50枚×24)	3.8

# SD-6

サラダ・カットフルーツ。幅広い用途に。

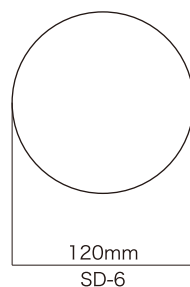

材質: 本体・蓋 ● PS

品名	透明	外寸(mm)	入数(枚)	重量(g)	蓋別売		
					高さ(mm)	入数(枚)	重量(g)
SD-6 本体	●	Φ120×45	1200(50枚×24)	4.2	20	1200(50枚×24)	3.2

# HBパック -1

作業性を重視した農産シリーズ。  
作業効率アップでコストダウン。

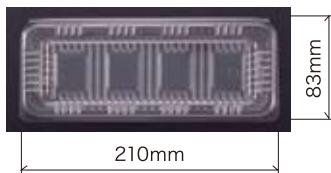

材質:本体 ● PS

品名	透明	外寸(mm)	入数(枚)	重量(g)
HBパック-1	●	83×210×29	2000(100枚×20)	2.7

# IH-250

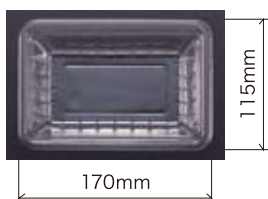

材質:本体 ● PS

品名	透明	外寸(mm)	入数(枚)	重量(g)
IH-250	●	115×170×40	2000(100枚×20)	5.1

# 大葉トレイ 小

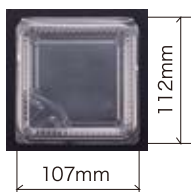

材質:本体 ● PS

品名	透明	外寸(mm)	入数(枚)	重量(g)
大葉トレイ 小	●	112×107×15	3000(100枚×30)	3.9



# MS-500 使い易さ重視の加工シリーズ。



白



木目

材質:本体 ● PSP

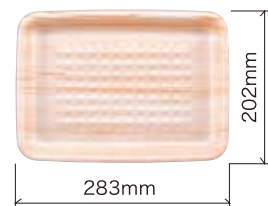

品名	白	木目	外寸(mm)	入数(枚)	重量(g)
MS-500	●	●	202×283×28	600(50枚×12)	12.6

# MS-10



木目

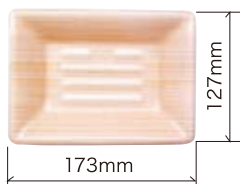

材質:本体 ● PSP

品名	木目	外寸(mm)	入数(枚)	重量(g)
MS-10	●	127×173×30	2000(50枚×40)	4.4

# HP



網目



白

材質:本体 ● PSP

品名	網目	白	外寸(mm)	入数(枚)	重量(g)
HP-101	●	●	125×195×15	2000(100枚×20)	4.2
HP-102	●	●	105×190×15	2400(100枚×24)	3.4
HP-201	●	※	125×173×35	1000(50枚×20)	3.7
HP-202	●	※	127×192×30	800(50枚×16)	4.2

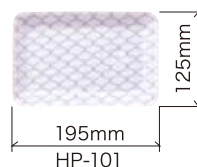

HP-101

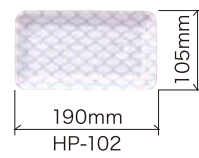

HP-102

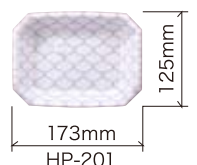

HP-201

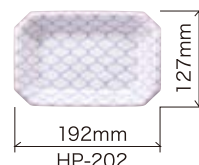

HP-202

※注:HP-201、HP-202の白に関しましては受注生産となりますので、必ず担当者にお問い合わせいただきます様お願い申し上げます。

# TT-8



木目

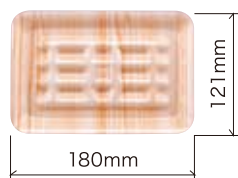

材質:本体 ● PSP

品名	木目	外寸(mm)	入数(枚)	重量(g)
TT-8	●	121×180×15	3000(50枚×60)	4.4

# HPK 盛り合わせの定番。

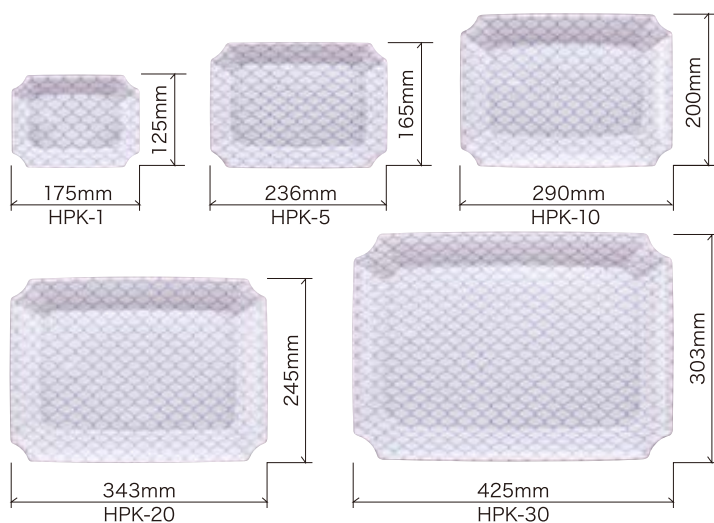
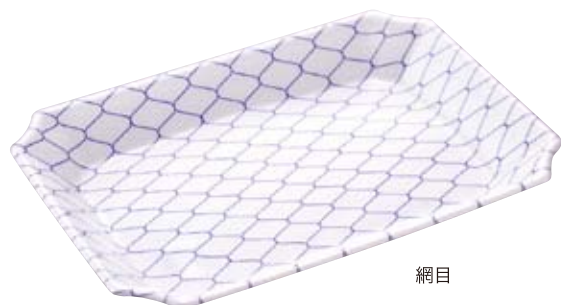

材質: 本体 ● PSP / 蓋 ● PS

品名	網目	外寸(mm)	入数(枚)	重量(g)	蓋別売		
					高さ(mm)	入数(枚)	重量(g)
HPK-1	●	125×175×21	1500(50枚×30)	3.7	—	—	—
HPK-5	●	165×236×25	900(50枚×18)	6.7	32	600(25枚×24)	8.0
HPK-10	●	200×290×30	600(50枚×12)	9.9	42	420(10枚×42)	11.1
HPK-20	●	245×343×30	400(50枚×8)	14.4	52	240(10枚×24)	19.3
HPK-30	●	303×425×30	200(50枚×4)	22.0	53	150(10枚×15)	29.0

# おでん、PSP丼 冬の定番。



材質: 本体 ● PSP / 蓋 ● PS

品名	ライン	外寸(mm)	入数(枚)	重量(g)	蓋別売		
					高さ(mm)	入数(枚)	重量(g)
ほくほくおでん丼 大 本体	●	Φ180×80	600(20枚×30)	6.8	15	1200(20枚×60)	7.0
おでん510cc 本体	●	Φ115×95	1500(30枚×50)	3.8	52	1500(30枚×50)	3.4

材質: 本体 ● PSP

品名	無地	外寸(mm)	入数(枚)	重量(g)
丼小-11	●	Φ152×61	900(50枚×18)	3.4
丼中-12	●	Φ170×63	800(50枚×16)	4.3

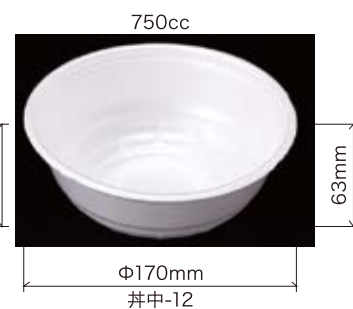

# PSP 月光

ボリューム感を演出するPSPトレー。

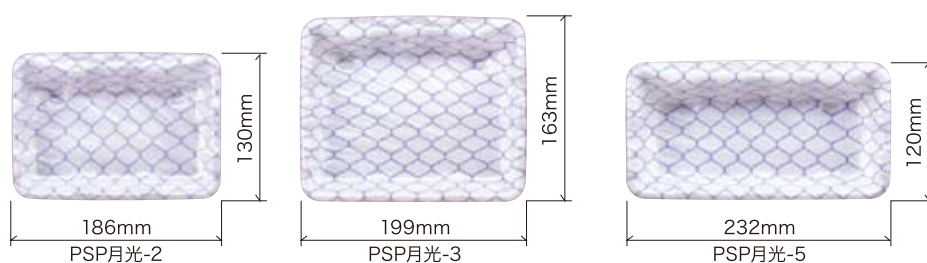

材質: 本体 ● PSP / 蓋 ● PS

品名	網目	青流	碧雲	流輝	木目ブルー	外寸(mm)	入数(枚)	重量(g)	蓋別売		
									高さ(mm)	入数(枚)	重量(g)
PSP 月光-2	●	●	●	●	●	130×186×50	800(50枚×16)	5.3	20	800(50枚×16)	6.7
PSP 月光-3	●	●	●	●	●	163×199×50	600(50枚×12)	7.2	20	600(50枚×12)	8.9
PSP 月光-5	●	●	●	●	●	120×232×51	800(50枚×16)	6.2	20	800(50枚×16)	7.8

# HO-YURI

刺身・塩干・精肉・用途は幅広くボリューム感を演出。



材質: 本体 ● PSP

品名	焼板目	外寸(mm)	入数(枚)	重量(g)
HO-YURI	●	126×198×27	2400(50枚×48)	4.2

# AG-2

塩干トレーの定番。

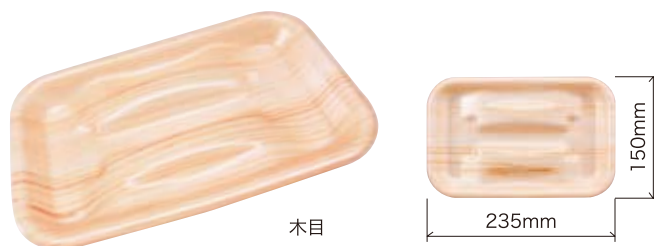

材質: 本体 ● PSP

品名	木目	外寸(mm)	入数(枚)	重量(g)
AG-2	●	150×235×20	1500(50枚×30)	5.7



【4尾】  
T-4-5 サイズ:210×141×14  
黒 白 入数(枚) 重量(g)  
● ● 2000(50枚×40) 6.0

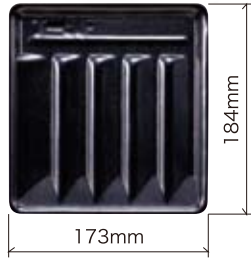

【5尾】  
T-5F サイズ:184×173×12  
黒 白 入数(枚) 重量(g)  
● ● 2000(50枚×40) 6.4



【5尾】  
T-5-7 サイズ:173×158×12  
黒 白 入数(枚) 重量(g)  
● ● 2000(50枚×40) 5.5

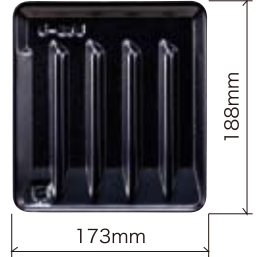

【5尾】  
T-5-175 サイズ:188×173×12  
黒 白 入数(枚) 重量(g)  
● ● 2000(50枚×40) 6.5



【5尾】  
T-5-6 サイズ:202×172×12  
黒 白 入数(枚) 重量(g)  
● ● 1600(50枚×32) 7.0



【6尾】  
HT-6Y サイズ:179×190×11  
黒 白 入数(枚) 重量(g)  
● ● 1600(50枚×32) 6.8



【6尾】  
T-6-160 サイズ:170×160×12  
黒 白 入数(枚) 重量(g)  
● ● 2000(50枚×40) 5.5

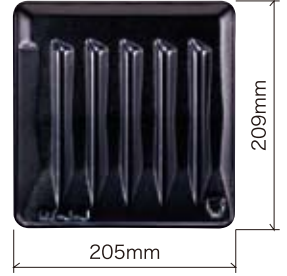

【6尾】  
HT-6-6 サイズ:209×205×13  
黒 白 入数(枚) 重量(g)  
● ● 1200(50枚×24) 8.6

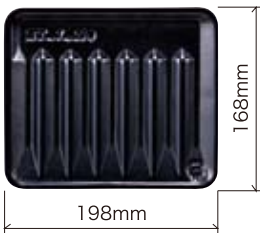

【7尾】  
HT-7-170 サイズ:168×198×11  
黒 白 入数(枚) 重量(g)  
● ● 1800(50枚×36) 6.7

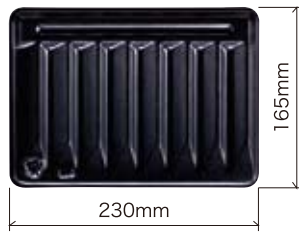

【8尾】  
T-8A サイズ:165×230×10  
黒 白 入数(枚) 重量(g)  
● ● 1500(50枚×30) 7.6

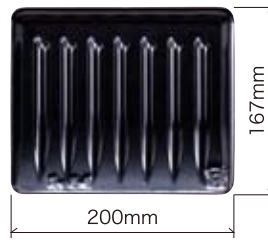

【8尾】  
T-8-3 サイズ:167×200×15  
黒 白 入数(枚) 重量(g)  
● ● 1500(50枚×30) 6.7



【8尾】  
T-8-180 サイズ:178×238×12

黒	白	入数(枚)	重量(g)
●	●	1500(50枚×30)	8.5

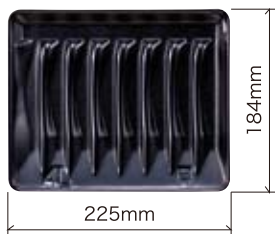

【8尾】  
H-4L-8 サイズ:184×225×18

黒	白	入数(枚)	重量(g)
●	●	1500(50枚×30)	9.1

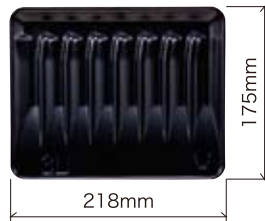

【8尾】  
H-3L-8 サイズ:175×218×14

黒	白	入数(枚)	重量(g)
●	●	1500(50枚×30)	7.7



【8尾】  
H-8-267 サイズ:197×265×14

黒	白	入数(枚)	重量(g)
●	●	1200(50枚×24)	10.5



【8尾】  
H-6L-8 サイズ:191×246×16

黒	白	入数(枚)	重量(g)
●	●	1200(50枚×24)	9.4

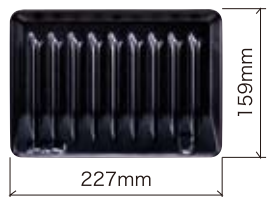

【10尾】  
H-10-6 サイズ:159×227×15

黒	白	入数(枚)	重量(g)
●	●	1500(50枚×30)	8.0



【10尾】  
T-10-180 サイズ:178×252×10

黒	白	入数(枚)	重量(g)
●	●	1500(50枚×30)	9.0



【10尾】  
HT-10-198 サイズ:197×228×13

黒	白	入数(枚)	重量(g)
●	●	900(50枚×18)	12.5

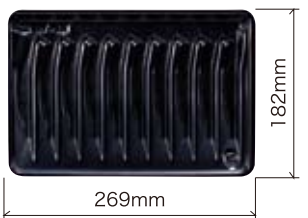

【10尾】  
HY-10 サイズ:182×269×15

黒	白	入数(枚)	重量(g)
●	●	1200(50枚×24)	10.8

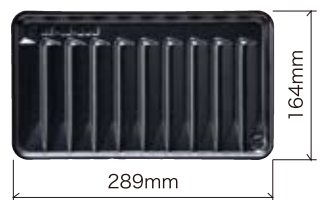

【10尾】  
HT-10-290 サイズ:164×289×13

黒	白	入数(枚)	重量(g)
●	●	1200(50枚×24)	9.5



【12尾】  
T-12-165 サイズ:165×290×10

黒	白	入数(枚)	重量(g)
●	●	1200(50枚×24)	10.6



【15尾】  
T-15-165 サイズ:167×356×10

黒	白	入数(枚)	重量(g)
●	●	1000(50枚×20)	13.1

## 別注色柄



ブルー



流輝

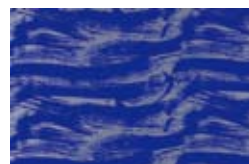

清流



木目



碧雲



木目ブルー

別注ラミ(既存柄、新規柄)も承ります。ロット・御見積等は担当者まで、ご連絡下さい。

# ゴム サイズも色々カラーバリエーションも豊富。

【標準サイズ】

番手	内径 (mm)	折径 (mm)	切幅 (mm)	厚み (mm)	100g当りの本数
#7	11	17.5	1.1	1.05	2,320
#8	16	25	1.1	1.05	1,640
#10	22.2	35	1.1	1.1	1,160
#12	25.4	40	1.1	1.1	1,030
#14	32	50	1.1	1.1	820
#16	38	60	1.1	1.1	680
#170(#16-3)	38	60	3	1.1	260
#175(#16-4.5)	38	60	4.5	1.1	173
#180(#16-6)	38	60	6	1.1	129
#18	44.5	70	1.1	1.1	585
#190(#18-3)	44.5	70	3	1.1	222
#195(#18-4.5)	44.5	70	4.5	1.1	148
#200(#18-6)	44.5	70	6	1.1	110
#20	51	80	1.1	1.1	48
#210(#20-3)	51	80	3	1.1	195
#215(#20-4.5)	51	80	4.5	1.1	129
#220(#20-6)	51	80	6	1.1	97



グッジョブバンド  
箱10kg(500g×20箱)

【大径サイズ】-2

番手	内径 (mm)	折径 (mm)	切幅 (mm)	厚み (mm)	100g当りの本数
#50	127	200	21	1.1	11
#510(#50-3)	127	200	3	1.1	79
#520(#50-6)	127	200	6	1.1	39
#560(#55-3)	140	220	3	1.1	71
#570(#55-6)	140	220	6	1.1	36
#60	152	240	21	1.1	9
#610(#60-3)	152	240	3	1.1	696
#620(#60-6)	152	240	6	1.1	33
#65	165	260	21	1.1	8
#660(#65-3)	165	260	3	1.1	61
#670(#65-6)	165	260	6	1.1	31
#70	178	280	21	1.1	8
#710(#70-3)	178	280	3	1.1	56
#720(#70-6)	178	280	6	1.1	28
#75	191	300	21	1.1	7
#760(#75-3)	191	300	3	1.1	52
#770(#75-6)	191	300	6	1.1	26
#80	203	320	21	1.1	7
#810(#80-3)	203	320	3	1.1	48
#820(#80-6)	203	320	6	1.1	24
#100	254	400	21	1.1	5
#1010(#100-3)	254	400	3	1.1	37
#1020(#100-6)	254	400	6	1.1	19
#120	305	480	21	1.1	4
#1210(#120-3)	305	480	3	1.1	28
#1220(#120-6)	305	480	6	1.1	14

標準バンドの寸法と本数

※この標準規格は標準バンド(アメ色)のもので、  
※100g当りの本数は平均値で表示されていますので、  
ご了承ください。  
※色物バンド・特殊バンドの100g当りの本数はこの表  
とは異なります。  
※商品によっては納期を頂く場合がございます。  
※色やサイズにつきましては各種取り揃えておりますので  
是非ご用命ください。

サイズの呼称と測定方法

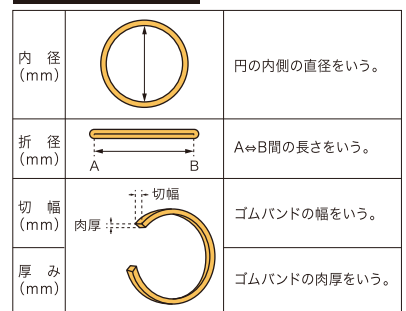

【大径サイズ】-1

番手	内径 (mm)	折径 (mm)	切幅 (mm)	厚み (mm)	100g当りの本数
#25	63.5	100	15	1.1	30
#260(#25-3)	63.5	100	3	1.1	156
#265(#25-4.5)	63.5	100	4.5	1.1	104
#270(#25-6)	63.5	100	6	1.1	89
#30	76	120	18	1.1	21
#310(#30-3)	76	120	3	1.1	130
#315(#30-4.5)	76	120	4.5	1.1	86
#320(#30-6)	76	120	6	1.1	65
#35	89	140	21	1.1	15
#360(#35-3)	89	140	3	1.1	110
#365(#35-4.5)	89	140	4.5	1.1	73
#370(#35-6)	89	140	6	1.1	55
#40	101.5	160	21	1.1	13
#410(#40-3)	101.5	160	3	1.1	97
#415(#40-4.5)	101.5	160	4.5	1.1	65
#420(#40-6)	101.5	160	6	1.1	48
#45	114.5	180	21	1.1	12
#460(#45-3)	114.5	180	3	1.1	85
#465(#45-4.5)	114.5	180	4.5	1.1	57
#470(#45-6)	114.5	180	6	1.1	42

# カバー 使い方色々。ラーメンから足場まで。

ペリカパー



材質: ● PE

品名	サイズ[mm]	箱入数[枚]	袋入数[枚/本]
1号	Φ160mm	9000	300 30
2号	Φ190mm	9000	300 30
3号	Φ220mm	6000	200 30
4号	Φ250mm	6000	200 30
5号	Φ280mm	2000	100 20
6号	Φ300mm	2000	100 20
7号	Φ400mm	2000	100 20
9号	Φ450mm	2000	100 20
10号	Φ500mm	2000	100 20

コンテナカバー



材質: ● PE

品名	サイズ[mm]	箱入数[枚]	袋入数[枚/本]
S	360×570	500	10 50
L	430×650	500	10 50

# カップ 催し物の使用に最適。

品名	透明	外寸(mm)	入数(枚)	重量(g)
パーティーカップ200	●	Φ74×80	3000(50枚×60)	3.2
PETカップ400	●	Φ95×108	1000(50枚×20)	9.9
PETカップ500	●	Φ95×123	1000(50枚×20)	10.2



# 別注

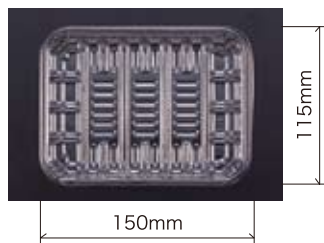

しいたけトレー サイズ:115×150×20  
 入数(枚) 重量(g) 材質  
 3000(100枚×30) 3.3 PS

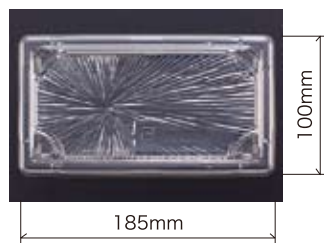

HY-25 サイズ:100×185×18  
 入数(枚) 重量(g) 材質  
 1500(100枚×15) 4.9 PS

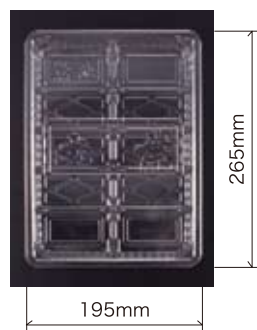

大葉トレー 大 サイズ:265×195×30  
 入数(枚) 重量(g) 材質  
 1600(100枚×16) 9.8 PS

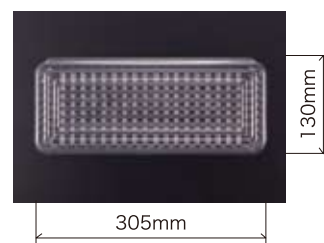

大葉トレー 中 サイズ:130×305×32  
 入数(枚) 重量(g) 材質  
 1000(100枚×10) 9.8 PS

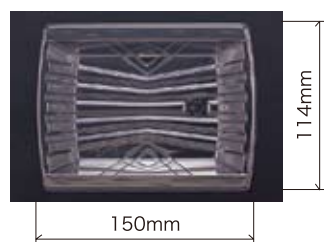

MY-80 サイズ:114×150×24  
 入数(枚) 重量(g) 材質  
 1200(100枚×12) 5.4 PS

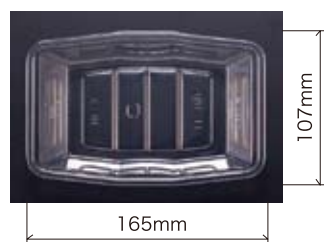

HF-3 サイズ:107×165×25  
 入数(枚) 重量(g) 材質  
 1800(100枚×18) 6.5 PS

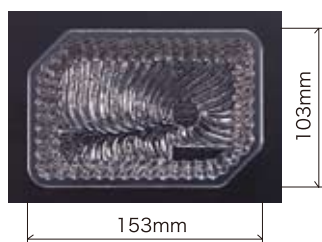

MH-2 サイズ:103×153×26  
 入数(枚) 重量(g) 材質  
 1800(50枚×36) 5.8 PS

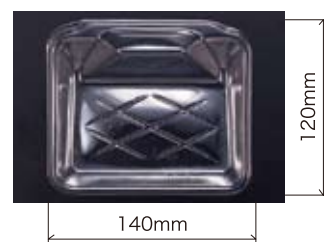

JC-1 サイズ:120×140×55  
 入数(枚) 重量(g) 材質  
 1200(100枚×12) 6.2 PS

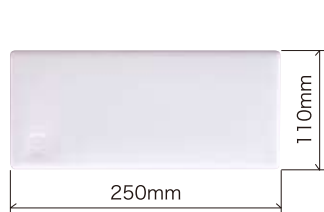

カット板110×250 サイズ:110×250  
 入数(枚) 重量(g) 材質  
 1500(50枚×30) 4.1 PSP

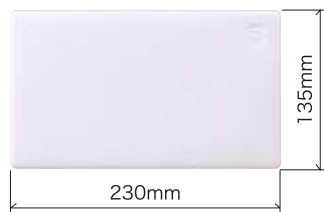

カット板135×230 サイズ:135×230  
 入数(枚) 重量(g) 材質  
 1500(50枚×30) 4.7 PSP

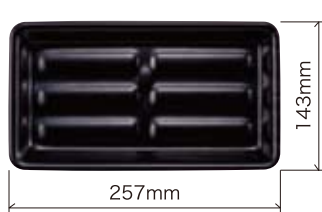

HF-140 サイズ:143×257×20  
 入数(枚) 重量(g) 材質  
 1500(100枚×15) 7.4 PSP



HF-170 サイズ:170×257×18  
 入数(枚) 重量(g) 材質  
 1400(100枚×14) 7.3 PSP



新文化折(大) サイズ:100×210×30  
 入数(枚) 重量(g) 材質  
 800(50枚×16) 4.0 PSP

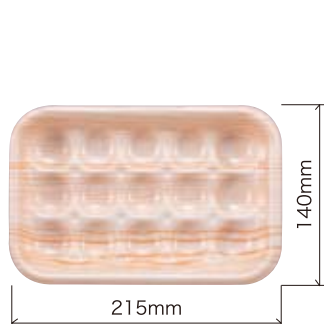

JF-15 サイズ:140×215×30  
 入数(枚) 重量(g) 材質  
 1200(50枚×24) 5.3 PSP

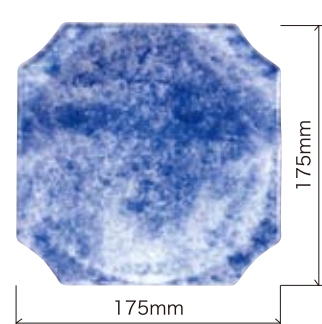

HP-17 サイズ:175×175×20  
 入数(枚) 重量(g) 材質  
 1200(50枚×24) 5.2 PSP

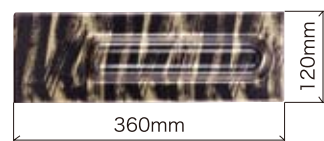

イカトレー サイズ:120×360×30  
 入数(枚) 重量(g) 材質  
 1000(50枚×20) 9.5 PSP



 新廣瀬商事株式会社

<http://www.hirose-cm.co.jp>

---

本 社 〒830-1211  
福岡県三井郡大刀洗町大字本郷4133-2  
TEL:0942-77-3000(代)  
FAX:0942-77-3939

東京支店 〒108-0014  
東京都港区芝5-34-2 春日ビルB1  
TEL:03-3454-7651  
FAX:03-3454-7652

海 外 上海支店 中国 廊坊廣瀬塑料有限公司 上海分公司  
上海市長寧区仙霞路1118弄13号502室

ベトナム支店 ベトナム・ホーチミン  
618/B32 XO VIET NGHE TINH STREET WARD 25  
BINH THANH DISTRICT HOCHIMINH CITY

生産工場 第一工場 福岡県三井郡大刀洗町大字本郷3662  
第二工場 福岡県三井郡大刀洗町山隈字又原2940  
中国工場 廊坊廣瀬塑料有限公司  
河北省廊坊市經濟技術開發区経六路

**新廣瀬商事株式会社の特許権及び実用新案権**

H6.4 模様付皿の成形方法  
特許No.(836864号)  
模様付皿の射出成形装置

H7.7 実用新案登録No.2068984号

※類似品に御注意ください。

2013.04